

DE

BEDIENUNGSANLEITUNG
HEIZLÜFTER



DE Dieses Produkt ist nur für gut isolierte Räume oder für den gelegentlichen Gebrauch geeignet.

Inhaltsverzeichnis

Hinweise zur Bedienungsanleitung 2

Sicherheit..... 2

Informationen über das Gerät..... 5

Transport und Lagerung..... 6

Montage und Inbetriebnahme..... 6

Bedienung..... 7

Fehler und Störungen..... 10

Wartung 11

Technischer Anhang..... 11

Entsorgung..... 13

Hinweise zur Bedienungsanleitung

Symbole

 **Warnung vor elektrischer Spannung**
Dieses Symbol weist darauf hin, dass Gefahren aufgrund von elektrischer Spannung für Leben und Gesundheit von Personen bestehen.

 **Warnung vor heißer Oberfläche**
Dieses Symbol weist darauf hin, dass Gefahren aufgrund von heißer Oberfläche für Leben und Gesundheit von Personen bestehen.

 **Warnung**
Das Signalwort bezeichnet eine Gefährdung mit einem mittleren Risikograd, die, wenn sie nicht vermieden wird, den Tod oder eine schwere Verletzung zur Folge haben kann.

 **Vorsicht**
Das Signalwort bezeichnet eine Gefährdung mit einem niedrigen Risikograd, die, wenn sie nicht vermieden wird, eine geringfügige oder mäßige Verletzung zur Folge haben kann.

Hinweis
Das Signalwort weist auf wichtige Informationen (z. B. auf Sachschäden) hin, aber nicht auf Gefährdungen.

 **Info**
Hinweise mit diesem Symbol helfen Ihnen, Ihre Tätigkeiten schnell und sicher auszuführen.

 **Anleitung beachten**
Hinweise mit diesem Symbol weisen Sie darauf hin, dass die Bedienungsanleitung zu beachten ist.

Die aktuelle Fassung der Bedienungsanleitung und die EU-Konformitätserklärung können Sie unter folgendem Link herunterladen:

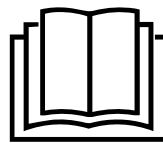

TFC 220 E



<https://hub.trotec.com/?id=43767>

Sicherheit

Lesen Sie diese Anleitung vor Inbetriebnahme/Verwendung des Gerätes sorgfältig durch und bewahren Sie die Anleitung immer in unmittelbarer Nähe des Aufstellortes bzw. am Gerät auf!

 **Warnung**
Lesen Sie alle Sicherheitshinweise und Anweisungen.

Versäumnisse bei der Einhaltung der Sicherheitshinweise und Anweisungen können elektrischen Schlag, Brand und/oder schwere Verletzungen verursachen.

Bewahren Sie alle Sicherheitshinweise und Anweisungen für die Zukunft auf.

Dieses Gerät kann von Kindern ab 8 Jahren und darüber sowie von Personen mit verringerten physischen, sensorischen oder mentalen Fähigkeiten oder Mangel an Erfahrung und Wissen benutzt werden, wenn sie beaufsichtigt oder bezüglich des sicheren Gebrauchs des Gerätes unterwiesen wurden und die daraus resultierenden Gefahren verstehen. Kinder dürfen nicht mit dem Gerät spielen. Reinigung und Benutzer-Wartung dürfen nicht von Kindern ohne Beaufsichtigung durchgeführt werden.

 **Warnung**
Kinder jünger als 3 Jahre sind von dem Gerät fernzuhalten, es sei denn, sie werden ständig überwacht.
Kinder ab 3 Jahren und jünger als 8 Jahre dürfen das Gerät nur ein- und ausschalten, wenn sie beaufsichtigt werden oder bezüglich des sicheren Gebrauchs des Gerätes unterwiesen wurden und die daraus resultierenden Gefahren verstehen, vorausgesetzt, dass das Gerät in seiner normalen Gebrauchslage platziert oder installiert ist.
Kinder ab 3 Jahren und jünger als 8 Jahre dürfen nicht den Stecker in die Steckdose stecken, das Gerät nicht regulieren, das Gerät nicht reinigen und/oder nicht die Wartung durch den Benutzer durchführen.



Warnung

Verwenden Sie das Gerät nicht in kleinen Räumen, wenn sich darin Personen befinden, die den Raum nicht selbstständig verlassen können und sich nicht unter ständiger Aufsicht befinden.

- Betreiben Sie das Gerät nicht in explosionsgefährdeten Räumen oder Bereichen und stellen Sie es nicht dort auf.
 - Betreiben Sie das Gerät nicht in aggressiver Atmosphäre.
 - Stellen Sie das Gerät aufrecht und standsicher auf tragfähigem Untergrund auf.
 - Lassen Sie das Gerät nach einer Feuchtreinigung trocknen. Betreiben Sie es nicht im nassen Zustand.
 - Betreiben oder bedienen Sie das Gerät nicht mit feuchten oder nassen Händen.
 - Setzen Sie das Gerät keinem direkten Wasserstrahl aus.
 - Stecken Sie niemals Gegenstände oder Gliedmaßen in das Gerät.
 - Decken Sie das Gerät während des Betriebes nicht ab.
 - Entfernen Sie keine Sicherheitszeichen, Aufkleber oder Etiketten vom Gerät. Halten Sie alle Sicherheitszeichen, Aufkleber und Etiketten in einem lesbaren Zustand.
 - Setzen Sie sich nicht auf das Gerät.
 - Das Gerät ist kein Spielzeug. Halten Sie Kinder und Tiere fern. Verwenden Sie das Gerät nur unter Aufsicht.
 - Überprüfen Sie vor jeder Nutzung das Gerät, dessen Zubehör und Anschlusssteile auf mögliche Beschädigungen. Verwenden Sie keine defekten Geräte oder Geräteteile.
 - Stellen Sie sicher, dass alle sich außerhalb des Gerätes befindlichen Elektrokabel vor Beschädigungen (z. B. durch Tiere) geschützt sind. Verwenden Sie das Gerät niemals bei Schäden an Elektrokabeln oder am Netzanschluss!
 - Der Netzanschluss muss den Angaben im Technischen Anhang entsprechen.
 - Stecken Sie den Netzstecker in eine ordnungsgemäß abgesicherte Netzsteckdose.
 - Wählen Sie Verlängerungen des Netzkabels unter Berücksichtigung der Geräteanschlussleistung, der Kabellänge und des Verwendungszwecks aus. Rollen Sie Verlängerungskabel vollständig aus. Vermeiden Sie elektrische Überlast.
 - Ziehen Sie vor Wartungs-, Pflege- oder Reparaturarbeiten an dem Gerät das Netzkabel aus der Netzsteckdose, indem Sie es am Netzstecker anfassen.
 - Schalten Sie das Gerät aus und entfernen Sie das Netzkabel aus der Netzsteckdose, wenn Sie das Gerät nicht verwenden.
- Nutzen Sie das Gerät niemals, wenn Sie Schäden an Netzstecker oder Netzkabel feststellen. Wenn das Netzkabel dieses Gerätes beschädigt wird, muss es durch den Hersteller oder seinen Kundendienst oder eine ähnlich qualifizierte Person ersetzt werden, um Gefährdungen zu vermeiden. Defekte Netzkabel stellen eine ernsthafte Gefahr für die Gesundheit dar!
 - Beachten Sie bei der Aufstellung die Mindestabstände zu Wänden und Gegenständen sowie die Lager- und Betriebsbedingungen gemäß dem Technischen Anhang.
 - Verwenden Sie das Gerät nicht in unmittelbarer Nähe von Vorhängen, Betten oder Sofas.
 - Halten Sie zwischen der Abstrahlseite des Gerätes und allen brennbaren Stoffen wie Textilien, Vorhängen, Betten und Sofas einen Sicherheitsabstand von mindestens 1 m ein.
 - Stellen Sie sicher, dass der Luftauslass frei ist.
 - Stellen Sie das Gerät nicht auf brennbarem Untergrund auf.
 - Verwenden Sie ausschließlich Originalersatzteile, da sonst kein funktions- und sicherheitsgerechter Betrieb gewährleistet ist.
 - Lassen Sie das Gerät vor dem Transport und/oder Wartungsarbeiten abkühlen.
 - Das Gerät darf nicht unmittelbar unterhalb einer Wandsteckdose aufgestellt werden.
 - Verwenden Sie dieses Gerät nicht mehr, wenn es fallen gelassen wurde oder sichtbare Anzeichen von Beschädigungen aufweist.
 - Setzen Sie keine wiederaufladbaren Batterien in die Fernbedienung ein.

Bestimmungsgemäße Verwendung

Das Gerät ist nur für gut isolierte Räume oder für den gelegentlichen Gebrauch geeignet.

Der Heizlüfter dient zum Heizen und Lüften von geschlossenen Räumen. Das Gerät ist für den Privatgebrauch konzipiert und für die gewerbliche Nutzung ungeeignet. Das Gerät ist besonders geeignet als Zusatzheizung. Das Gerät ist ausschließlich für die Bodenaufstellung vorgesehen.

Vorhersehbare Fehlanwendung

- Stellen Sie das Gerät nicht auf nassem bzw. überschwemmtem Untergrund auf.
- Legen Sie keine Gegenstände, wie z. B. Kleidungsstücke, auf das Gerät.
- Verwenden Sie das Gerät nicht in der Nähe von Benzin, Lösungsmitteln, Lacken oder anderen leicht entflammaren Dämpfen oder in Räumen, in denen diese aufbewahrt werden.
- Verwenden Sie das Gerät nicht im Freien.
- Verwenden Sie das Gerät nicht zum Beheizen von Fahrzeugen.
- Dieses Heizgerät darf nicht in Nassräumen benutzt werden.
- Tauchen Sie das Gerät niemals in Wasser.
- Beheizen Sie keine Räume mit weniger als 4 m³ Rauminhalt. Es besteht Überhitzungsgefahr!
- Eine andere Verwendung als die bestimmungsgemäße Verwendung gilt als vernünftigerweise vorhersehbare Fehlanwendung.
- Nehmen Sie keine eigenmächtigen baulichen Veränderungen sowie An- oder Umbauten am Gerät vor.

Personalqualifikation

Personen, die dieses Gerät verwenden, müssen:

- sich der Gefahren bewusst sein, die beim Arbeiten mit Elektrogeräten in feuchter Umgebung entstehen.
- die Bedienungsanleitung, insbesondere das Kapitel Sicherheit, gelesen und verstanden haben.

Wartungstätigkeiten, die das Öffnen des Gehäuses erfordern, dürfen nur von Elektrofachbetrieben oder von Trotec durchgeführt werden.

Symbole auf dem Gerät

Symbole	Bedeutung
	Das Symbol am Gerät weist darauf hin, dass es nicht zulässig ist, Gegenstände (z. B. Handtücher, Kleidung etc.) über dem Gerät oder direkt davor aufzuhängen. Das Heizgerät darf nicht abgedeckt werden, um Überhitzung und Brandgefahr zu vermeiden!

Restgefahren



Warnung vor elektrischer Spannung

Arbeiten an elektrischen Bauteilen dürfen nur von einem autorisierten Fachbetrieb durchgeführt werden!



Warnung vor elektrischer Spannung

Entfernen Sie vor allen Arbeiten am Gerät den Netzstecker aus der Netzsteckdose!
Berühren Sie den Netzstecker nicht mit feuchten oder nassen Händen.
Ziehen Sie das Netzkabel aus der Netzsteckdose, indem Sie es am Netzstecker anfassen.



Warnung vor elektrischer Spannung

Gefahr vor elektrischem Schlag!
Das Gerät darf nicht mit Wasser in Berührung kommen, sonst besteht die Gefahr eines elektrischen Schlages!
Dieses Heizgerät nicht in Nassräumen verwenden!



Warnung vor heißer Oberfläche

Teile dieses Gerätes können sehr heiß werden und zu Verbrennungen führen. Geben Sie besonders acht, wenn Kinder oder andere schutzbedürftige Personen anwesend sind!



Warnung

Es besteht Verbrennungsgefahr und Gefahr durch Stromschlag bei unsachgemäßer Handhabung.
Verwenden Sie das Gerät ausschließlich bestimmungsgemäß!



Warnung

Von diesem Gerät können Gefahren ausgehen, wenn es von nicht eingewiesenen Personen unsachgemäß oder nicht bestimmungsgemäß eingesetzt wird! Beachten Sie die Personalqualifikationen!



Warnung

Das Gerät ist kein Spielzeug und gehört nicht in Kinderhände.



Warnung

Erstickungsgefahr!
Lassen Sie das Verpackungsmaterial nicht achtlos liegen. Es könnte für Kinder zu einem gefährlichen Spielzeug werden.



Warnung

Es besteht Brandgefahr bei unsachgemäßer Aufstellung.
Stellen Sie das Gerät nicht auf brennbarem Untergrund auf.
Stellen Sie das Gerät nicht auf hochflorigen Teppichböden auf.



Warnung

Das Gerät darf nicht abgedeckt werden, um Überhitzung und Brandgefahr zu vermeiden!

Verhalten im Notfall

1. Schalten Sie das Gerät aus.
2. Trennen Sie im Notfall das Gerät von der Netzeinspeisung: Ziehen Sie das Netzkabel aus der Netzsteckdose, indem Sie es am Netzstecker anfassen.
3. Schließen Sie ein defektes Gerät nicht wieder an den Netzanschluss an.

Überhitzungsschutz

Das Gerät verfügt über einen Sicherheitsthermostat, der bei Überhitzung des Geräts aktiviert wird. Das Gerät schaltet sich dann automatisch aus.

Wenn der Sicherheitsthermostat aktiviert ist, lassen Sie das Gerät abkühlen und suchen dann nach der Ursache der Überhitzung. Sollte das Problem weiter bestehen, wenden Sie sich an den Kundendienst.

Informationen über das Gerät

Gerätebeschreibung

Das elektrische Heizgerät TFC 220 E dient zur Erzeugung und Verteilung von warmer Luft, z. B. für Innenräume.

Das Gerät erzeugt Wärme über eine Heizspirale. Die Luft in der Umgebung der Heizspirale wird erwärmt. Die erwärmte Luft wird mithilfe eines Ventilators in den Raum geblasen.

Das Gerät verfügt über einen integrierten Thermostat und erzeugt so einen konstanten Warmluftstrom. Zusätzlich lässt sich eine gewünschte Zieltemperatur (15 °C bis 35 °C) am Gerät einstellen.

Das Gerät verfügt außerdem über einen Überhitzungsschutz.

Um die Stauwärme abzuführen, läuft der Ventilator nach dem Abschalten des Heizgerätes für ca. 15 Sekunden nach und schaltet sich dann automatisch ab.

Gerätedarstellung

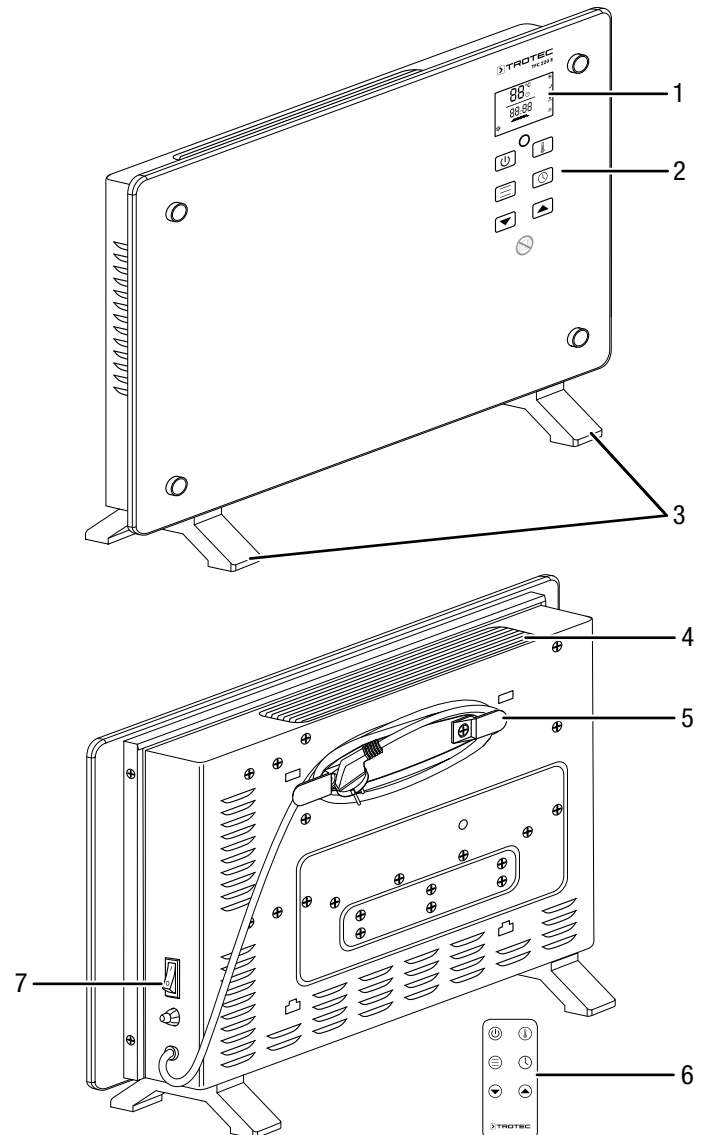

Nr.	Bezeichnung
1	Display
2	Bedienfeld
3	Standfüße
4	Luftauslass
5	Netzkabelhalterung
6	Fernbedienung
7	Ein-/Ausschalter

Transport und Lagerung

Hinweis

Wenn Sie das Gerät unsachgemäß lagern oder transportieren, kann das Gerät beschädigt werden. Beachten Sie die Informationen zum Transport und zur Lagerung des Gerätes.

Transport

Beachten Sie folgende Hinweise **vor** jedem Transport:

- Schalten Sie das Gerät aus.
- Ziehen Sie das Netzkabel aus der Netzsteckdose, indem Sie es am Netzstecker anfassen.
- Benutzen Sie das Netzkabel nicht als Zugschnur.
- Lassen Sie das Gerät ausreichend abkühlen.

Lagerung

Beachten Sie folgende Hinweise **vor** jeder Lagerung:

- Ziehen Sie das Netzkabel aus der Netzsteckdose, indem Sie es am Netzstecker anfassen.
- Lassen Sie das Gerät ausreichend abkühlen.

Halten Sie bei Nichtbenutzung des Gerätes die folgenden Lagerbedingungen ein:

- trocken und vor Frost und Hitze geschützt
- in aufrechter Position an einem vor Staub und direkter Sonneneinstrahlung geschützten Platz
- ggf. mit einer Hülle vor eindringendem Staub geschützt
- Keine weiteren Geräte oder Gegenstände auf das Gerät stellen, um Beschädigungen am Gerät zu vermeiden
- Batterien aus der Fernbedienung entfernen

Montage und Inbetriebnahme

Lieferumfang

- 1 x Heizlüfter
- 1 x Fernbedienung
- 1 x Kabelhalterung
- 2 x Standfuß
- 4 x Befestigungsschraube
- 1 x Anleitung

Gerät auspacken

1. Öffnen Sie den Karton und entnehmen Sie das Gerät.
2. Entfernen Sie die Verpackung vollständig vom Gerät.
3. Wickeln Sie das Netzkabel vollständig ab. Achten Sie darauf, dass das Netzkabel nicht beschädigt ist, und beschädigen Sie es beim Abwickeln nicht.

Montage

Montage Standfüße

1. Legen Sie das Gerät mit der Glasfläche nach unten auf einen Tisch oder auf den Verpackungskarton.
2. Schrauben Sie die beiden Standfüße (3) mit jeweils zwei Schrauben fest.

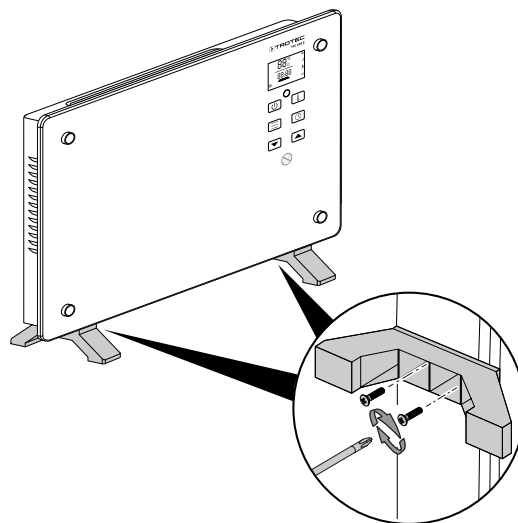

3. Prüfen Sie die Standfüße (3) auf festen Sitz.
4. Stellen Sie das Gerät aufrecht und standsicher auf.

Inbetriebnahme



Info

Bei erster Inbetriebnahme oder nach langer Nichtbenutzung kann es zur Geruchsbildung kommen.

Beachten Sie bei der Aufstellung des Gerätes die Mindestabstände zu Wänden und Gegenständen gemäß dem Kapitel Technischer Anhang.

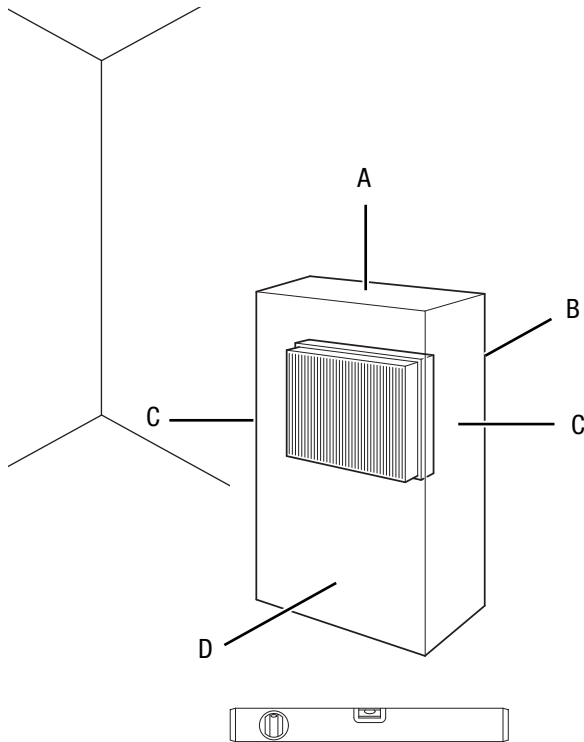

- Vor der Wiederinbetriebnahme des Gerätes überprüfen Sie den Zustand des Netzkabels. Bei Zweifeln an dessen einwandfreiem Zustand rufen Sie den Kundendienst an.
- Stellen Sie das Gerät aufrecht und standsicher auf.
- Vermeiden Sie Stolperstellen beim Verlegen des Netzkabels bzw. weiterer Elektrokabel, insbesondere bei Aufstellung des Gerätes in der Raummitte. Verwenden Sie Kabelbrücken.
- Stellen Sie sicher, dass Kabelverlängerungen vollständig aus- bzw. abgerollt sind.
- Achten Sie darauf, dass Vorhänge oder andere Gegenstände die Luftströmung nicht behindern.
- Stellen Sie das Gerät nicht direkt unterhalb einer Wandsteckdose auf.
- Stellen Sie sicher, dass das Gerät nicht mit Feuchtigkeit bzw. Wasser in Berührung kommen kann.

Setzen Sie vor der Erstinbetriebnahme Batterien in die Fernbedienung ein.

Netzkabel anschließen

- Stecken Sie den Netzstecker in eine ordnungsgemäß abgesicherte Netzsteckdose.
- Achten Sie darauf, dass das Netzkabel hinter dem Gerät entlang geführt wird. Führen Sie das Netzkabel niemals vor dem Gerät entlang!

Bedienung

- Vermeiden Sie offene Türen und Fenster.

Bedienfeld

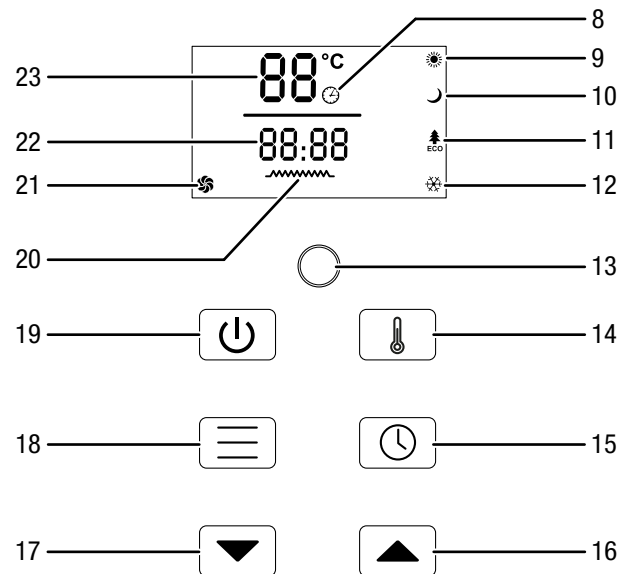

Nr.	Bezeichnung	Bedeutung
8	Anzeige <i>Timer</i>	Wird bei aktiviertem Timer angezeigt
9	Anzeige <i>Komfortbetrieb</i>	Wird bei aktiviertem <i>Komfortbetrieb</i> angezeigt
10	Anzeige <i>Nachtmodus</i>	Wird bei aktiviertem <i>Nachtmodus</i> angezeigt
11	Anzeige <i>Sparmodus (Eco)</i>	Wird bei aktiviertem <i>Sparmodus</i> angezeigt
12	Anzeige <i>Frostwächter-Funktion</i>	Wird bei aktivierter <i>Frostwächter-Funktion</i> angezeigt
13	Infrarot-Empfänger	Signalempfang von der Fernbedienung
14	Taste <i>Temperatur</i>	Gewünschte Raumtemperatur einstellen
15	Taste <i>Timer</i>	Timer-Funktion ein- und ausschalten: 1 min bis 24 h in 1-min-Schritten
16	Taste <i>Wert erhöhen</i>	Gewünschte Raumtemperatur (15 °C bis 35 °C) bzw. Stunden- und Minutenzahl Timer (1 min bis 24 h) einstellen
17	Taste <i>Wert verringern</i>	

Nr.	Bezeichnung	Bedeutung
18	Taste <i>MODE</i>	Betriebsart wählen: <i>Komfortbetrieb</i> <i>Nachtmodus</i> <i>Sparmodus (Eco)</i> <i>Frostwächter-Funktion</i>
19	Taste <i>Power</i>	Gerät einschalten oder in den Standby-Modus versetzen
20	Anzeige <i>Heizung</i>	Wird bei aktivierter Heizung angezeigt
21	Anzeige <i>Ventilatornachlauf-funktion</i>	Wird bei aktiviertem Ventilatornachlauf angezeigt
22	Anzeige <i>Stunden / Minuten</i>	Anzeige der Stunden- und Minutenzahl während der Timer-Programmierung Anzeige der verbleibenden Laufzeit des Timers
23	Anzeige <i>Temperatur</i>	Anzeige der aktuellen Raumtemperatur während des Betriebes Anzeige der gewünschten Raumtemperatur während der Temperatureinstellung



Info

Das Display leuchtet in zwei Helligkeitsstufen. Es leuchtet hell, sobald eine der Tasten des Bedienfeldes betätigt wird. Nach ca. 15 s ohne Eingabe leuchtet es wieder mit einer geringeren Helligkeit.

Gerät einschalten

Nachdem Sie das Gerät, wie im Kapitel Montage und Inbetriebnahme beschrieben, betriebsbereit aufgestellt haben, können Sie es einschalten.

- Stellen Sie den Ein-/Ausschalter (7) auf die Position I.
 - ⇒ Ein akustisches Signal ertönt.
 - ⇒ Das Gerät ist jetzt im Standby-Betrieb.
 - ⇒ Die Raumtemperatur wird in der Anzeige *Temperatur* (23) angezeigt.



Info

Das Gerät merkt sich im Standby-Betrieb die eingestellte Raumtemperatur.

Betriebsarten einstellen

Das Gerät verfügt über die folgenden Betriebsarten:

- Komfortbetrieb
- Nachtmodus
- Sparmodus (Eco)
- Frostwächter-Funktion

Gehen Sie wie folgt vor, um die gewünschte Betriebsart einzuschalten:

✓ Das Gerät ist eingeschaltet.

- Drücken Sie die Taste *Power* (19).
 - ⇒ Das Display leuchtet hell und das Bedienfeld ist aktiviert.
- Drücken Sie die Taste *Mode* (18) wiederholt, bis das Symbol für die gewünschte Betriebsart (9, 10, 11 oder 12) erscheint.
 - ⇒ Das Gerät startet in der gewünschten Betriebsart.

Komfortbetrieb

Das Gerät heizt automatisch mit hoher Heizstufe, bis die ermittelte Raumtemperatur die gewünschte Raumtemperatur um 2 °C überschreitet. Danach schaltet die Heizung ab.

Die Anzeige *Heizung* (20) wird nicht mehr angezeigt.

Die Anzeige für die Betriebsart *Komfort* (9) wird weiterhin angezeigt.

Unterschreitet die ermittelte Raumtemperatur die gewünschte Raumtemperatur um 2 °C, schaltet die Heizung mit hoher Heizstufe wieder ein.

Nachtmodus

Das Gerät heizt automatisch mit niedriger Heizstufe, bis die ermittelte Raumtemperatur die gewünschte Raumtemperatur um 2 °C überschreitet. Danach schaltet die Heizung ab.

Die Anzeige *Heizung* (20) wird nicht mehr angezeigt.

Die Anzeige für die Betriebsart *Nacht* (10) wird weiterhin angezeigt.

Unterschreitet die ermittelte Raumtemperatur die gewünschte Raumtemperatur um 2 °C, schaltet die Heizung mit niedriger Heizstufe wieder ein.

Sparmodus (Eco)

Das Gerät heizt automatisch mit hoher Heizstufe, wenn die Raumtemperatur unter 16 °C liegt.

Das Gerät heizt automatisch mit niedriger Heizstufe, wenn die Temperatur über 18 °C liegt.

Das Gerät schaltet automatisch ab, wenn die Raumtemperatur über 21 °C liegt. Diese Temperatur kann nicht verändert werden.

Frostwächter-Funktion

Diese Funktion ist nur im Standby-Modus verfügbar. Das Gerät heizt automatisch, wenn die Raumtemperatur unter 5 °C liegt und schaltet automatisch ab, wenn die Temperatur 7 °C überschreitet. Diese Temperaturen können nicht verändert werden.

Gewünschte Raumtemperatur einstellen

Die ermittelte Raumtemperatur wird in der Anzeige *Temperatur* (23) angezeigt. Sie können die gewünschte Raumtemperatur im Komfortbetrieb und im Nachtmodus einstellen.

1. Drücken Sie die Taste *Temperatur* (14).
 - ⇒ Die Anzeige *Temperatur* (23) blinkt.
 - ⇒ Die gewünschte Raumtemperatur wird angezeigt.
2. Drücken Sie die Pfeiltasten *Wert erhöhen* (16) oder *Wert verringern* (17), um die gewünschte Raumtemperatur einzustellen. Der Einstellbereich liegt zwischen 15 °C und 35 °C in 1°-Schritten.
 - ⇒ Die gewünschte Raumtemperatur wird gespeichert und ca. 5 Sekunden in der Anzeige *Temperatur* (23) angezeigt, danach wird wieder die aktuelle Raumtemperatur angezeigt.



Info

Die gewünschte Raumtemperatur sollte höher sein als die aktuelle Raumtemperatur.

Timer einstellen

Der Timer hat folgende Funktionsweisen:

- automatisches Einschalten nach voreingestellter Anzahl an Stunden und Minuten
- automatisches Ausschalten nach voreingestellter Anzahl an Stunden und Minuten

Die eingestellte Zeit kann zwischen 1 Minute und 24 Stunden liegen und in 1-min-Schritten eingestellt werden.

Hinweis

Das Gerät darf nicht unbeaufsichtigt in einem frei zugänglichen Raum betrieben werden, wenn der Timer aktiv ist.

Automatisches Einschalten

- ✓ Das Gerät ist in der Betriebsart *Frostwächter-Funktion*.
1. Drücken Sie die Taste *Timer* (15).
 2. Wählen Sie mit den Pfeiltasten *Wert erhöhen* (16) oder *Wert verringern* (17) die gewünschte Anzahl an Stunden und Minuten aus. Der Wertebereich liegt zwischen 1 Minute und 24 Stunden.
 - ⇒ Die Anzahl an Stunden und Minuten wird blinkend in der Anzeige *Stunden / Minuten* (22) angezeigt.
 3. Drücken Sie die Taste *Timer* (15).
 - ⇒ Die gewünschte Zeit bis zum automatischen Einschalten ist gespeichert.
 - ⇒ Die Anzeige *Timer* (8) wird angezeigt.
 - ⇒ Die Zeit bis zum Einschalten wird in der Anzeige *Stunden / Minuten* (22) angezeigt und heruntergezählt.
 - ⇒ Das Gerät schaltet nach Ablauf der Zeit in den *Komfortbetrieb*.

Hinweise zum automatischen Einschalten:

- Das manuelle Einschalten des Gerätes deaktiviert das automatische Einschalten.
- Wenn Sie die Stunden- und Minutenzahl 0 wählen, ist der Timer ausgeschaltet.

Automatisches Ausschalten

- ✓ Das Gerät ist eingeschaltet.
 - ✓ Das Gerät heizt im *Komfortbetrieb*, *Nachtmodus* oder *Sparmodus (Eco)*.
1. Drücken Sie die Taste *Timer* (15).
 2. Wählen Sie mit den Pfeiltasten *Wert erhöhen* (16) oder *Wert verringern* (17) die gewünschte Anzahl an Stunden und Minuten aus. Der Wertebereich liegt zwischen 1 Minute und 24 Stunden.
 - ⇒ Die Anzahl an Stunden und Minuten wird blinkend in der Anzeige *Stunden / Minuten* (22) angezeigt.
 3. Drücken Sie die Taste *Timer* (15).
 - ⇒ Die gewünschte Zeit bis zum automatischen Ausschalten ist gespeichert.
 - ⇒ Die Anzeige *Timer* (8) wird angezeigt.
 - ⇒ Die Zeit bis zum Ausschalten wird in der Anzeige *Stunden / Minuten* (22) angezeigt und heruntergezählt.
 - ⇒ Das Gerät schaltet nach Ablauf der Zeit in den Standby-Betrieb.

Hinweise zum automatischen Ausschalten:

- Das manuelle Ausschalten des Gerätes deaktiviert das automatische Ausschalten.
- Wenn Sie die Stunden- und Minutenzahl 0 wählen, ist der Timer ausgeschaltet.

Ventilatornachlauffunktion

Um die Stauwärme abzuführen, läuft der Ventilator nach dem Abschalten des Heizgerätes für ca. 15 Sekunden nach und schaltet sich dann automatisch ab. Im Display wird während des Ventilatornachlaufs das Symbol für die *Ventilatornachlauffunktion* (21) angezeigt.

Fernbedienung

Alle Einstellungen des Gerätes können über die im Lieferumfang enthaltene Fernbedienung vorgenommen werden.

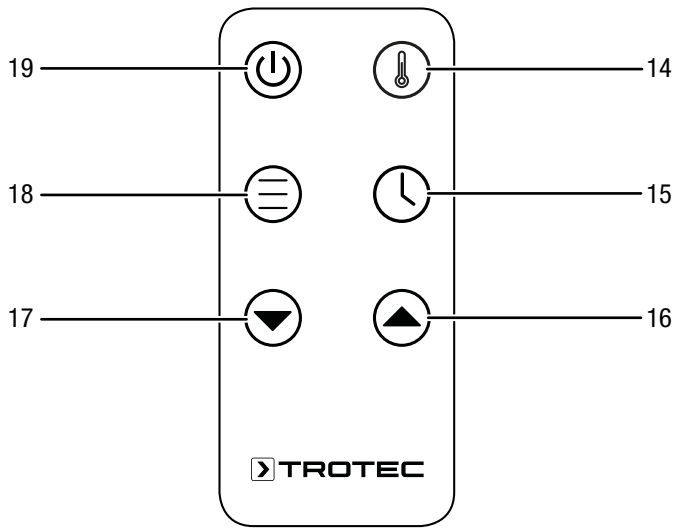

Nr.	Bezeichnung	Bedeutung
14	Taste <i>Temperatur</i>	Gewünschte Raumtemperatur einstellen
15	Taste <i>Timer</i>	Timer-Funktion ein- und ausschalten: 1 min bis 24 h in 1-min-Schritten
16	Taste <i>Wert erhöhen</i>	Gewünschte Raumtemperatur (15 °C bis 35 °C) bzw. Stunden- und Minutenzahl Timer (1 min bis 24 h) einstellen
17	Taste <i>Wert verringern</i>	
18	Taste <i>MODE</i>	Betriebsart wählen: <i>Komfortbetrieb</i> <i>Nachtmodus</i> <i>Sparmodus</i> <i>Frostwächter-Funktion</i>
19	Taste <i>Power</i>	Gerät einschalten oder in den Standby-Modus versetzen

Außerbetriebnahme



Warnung vor elektrischer Spannung

Berühren Sie den Netzstecker nicht mit feuchten oder nassen Händen.

1. Schalten Sie das Gerät aus.
2. Ziehen Sie das Netzkabel aus der Netzsteckdose, indem Sie es am Netzstecker anfassen.
3. Lassen Sie das Gerät ausreichend abkühlen.
4. Reinigen Sie das Gerät gemäß dem Kapitel *Wartung*.
5. Lagern Sie das Gerät gemäß dem Kapitel *Lagerung*.

Fehler und Störungen



Warnung vor elektrischer Spannung

Tätigkeiten, die das Öffnen des Gerätes erfordern, dürfen nur von autorisierten Fachbetrieben oder von Trotec durchgeführt werden.

Das Gerät wurde während der Produktion mehrfach auf einwandfreie Funktion geprüft. Sollten dennoch Funktionsstörungen auftreten, so überprüfen Sie das Gerät nach folgender Auflistung.

Das Gerät läuft nicht an:

- Überprüfen Sie den Netzanschluss.
- Überprüfen Sie Netzkabel und Netzstecker auf Beschädigungen. Wenn Sie Beschädigungen feststellen, versuchen Sie nicht, das Gerät wieder in Betrieb zu nehmen.

Wenn die Netzanschlussleitung dieses Gerätes beschädigt wird, muss sie durch den Hersteller oder seinen Kundendienst oder eine ähnlich qualifizierte Person ersetzt werden, um Gefährdungen zu vermeiden.

- Überprüfen Sie die bauseitige Netzabsicherung.
- Überprüfen Sie die Raumtemperatur. Der Raumthermostat hat ggf. abgeschaltet, weil die gewünschte Raumtemperatur erreicht wurde.
- Der Motor ist ggf. defekt. Lassen Sie einen defekten Motor von einem Elektrofachbetrieb austauschen.
- Der Raumthermostat ist ggf. defekt. Lassen Sie einen defekten Raumthermostat von einem Elektrofachbetrieb austauschen.
- Überprüfen Sie, ob der Überhitzungsschutz ausgelöst hat (siehe Kapitel *Sicherheit*).
- Warten Sie 10 Minuten, bevor Sie das Gerät neu starten. Sollte das Gerät nicht anlaufen, lassen Sie eine elektrische Überprüfung von einem Fachbetrieb oder von Trotec durchführen.

Das Gerät ist eingeschaltet, aber es heizt nicht:

- Überprüfen Sie die Raumtemperatur. Der Raumthermostat hat ggf. abgeschaltet, weil die gewünschte Raumtemperatur erreicht wurde.
- Überprüfen Sie, ob der Überhitzungsschutz ausgelöst hat (s. Kapitel *Sicherheit*).
- Der Heizwiderstand ist ggf. durchgebrannt. Lassen Sie einen defekten Heizwiderstand von einem Elektrofachbetrieb austauschen.
- Der Raumthermostat ist ggf. defekt. Lassen Sie einen defekten Raumthermostat von einem Elektrofachbetrieb austauschen.

Der Luftstrom ist reduziert:

- Überprüfen Sie den Luftauslass. Der Luftauslass muss frei sein. Entfernen Sie ggf. Verschmutzungen. Beachten Sie die Mindestabstände zu Wänden und Gegenständen gemäß den technischen Daten.

Das Gerät ist laut bzw. vibriert:

- Überprüfen Sie, ob das Gerät aufrecht und standsicher aufgestellt ist.

Das Gerät reagiert nicht auf die Infrarot-Fernbedienung:

- Überprüfen Sie, ob der Abstand von Fernbedienung zum Gerät zu groß ist und verringern Sie den Abstand, falls erforderlich.
- Stellen Sie sicher, dass sich keine Hindernisse, wie z. B. Möbel oder Mauern, zwischen Gerät und Fernbedienung befinden. Achten Sie auf Sichtkontakt zwischen Gerät und Fernbedienung.
- Überprüfen Sie den Ladezustand der Batterien und wechseln Sie diese aus, falls erforderlich.
- Überprüfen Sie die Batterien auf die richtige Polung, falls die Batterien gerade ausgetauscht wurden.

Hinweis

Warten Sie mindestens 10 Minuten nach allen Wartungs- und Reparaturarbeiten. Schalten Sie erst dann das Gerät wieder ein.

Das Gerät funktioniert nach den Überprüfungen nicht einwandfrei:

Kontaktieren Sie den Kundendienst. Bringen Sie das Gerät ggf. zur Reparatur zu einem autorisierten Elektrofachbetrieb oder zu Trotec.

Wartung

Tätigkeiten vor Wartungsbeginn



Warnung vor elektrischer Spannung

Berühren Sie den Netzstecker nicht mit feuchten oder nassen Händen.

- Schalten Sie das Gerät aus.
- Ziehen Sie das Netzkabel aus der Netzsteckdose, indem Sie es am Netzstecker anfassen.
- Lassen Sie das Gerät vollständig abkühlen.



Warnung vor elektrischer Spannung

Tätigkeiten, die das Öffnen des Gerätes erfordern, dürfen nur von autorisierten Fachbetrieben oder von Trotec durchgeführt werden.

Gehäuse reinigen



Warnung vor elektrischer Spannung

Tauchen Sie das Gerät niemals unter Wasser!

Reinigen Sie das Gehäuse mit einem angefeuchteten, weichen, fusselfreien Tuch. Achten Sie darauf, dass keine Feuchtigkeit in das Gehäuse eindringt. Achten Sie darauf, dass keine Feuchtigkeit mit elektrischen Bauteilen in Kontakt kommen kann. Verwenden Sie keine aggressiven Reinigungsmittel, wie z. B. Reinigungssprays, Lösungsmittel, alkoholhaltige Reiniger oder Scheuermittel zum Befeuchten des Tuches.

Wischen Sie das Gehäuse nach der Reinigung trocken.

Technischer Anhang

Technische Daten

Parameter	Wert								
Modell	TFC 220 E								
Heizleistung	2200 W								
Arbeitsbereich	-20 °C bis 50 °C								
Einstellbereich	15 °C bis 35 °C								
Netzanschluss	230 V / 50 - 60 Hz								
Leistungsaufnahme, max.	2200 W								
Steckerart	CEE 7/7								
Kabellänge	1,5 m								
Schutzklasse	I / 								
Schutzart	IPX0								
Gewicht	6 kg								
Abmessungen (Tiefe x Breite x Höhe)	90 x 520 x 350 mm								
Mindestabstand zu Wänden und Gegenständen	<table style="margin-left: auto; margin-right: auto;"> <tr> <td>A: oben:</td> <td>100 cm</td> </tr> <tr> <td>B: hinten:</td> <td>100 cm</td> </tr> <tr> <td>C: seitlich:</td> <td>100 cm</td> </tr> <tr> <td>D: vorne:</td> <td>100 cm</td> </tr> </table>	A: oben:	100 cm	B: hinten:	100 cm	C: seitlich:	100 cm	D: vorne:	100 cm
A: oben:	100 cm								
B: hinten:	100 cm								
C: seitlich:	100 cm								
D: vorne:	100 cm								

Erforderliche Angaben zu elektrischen Einzelraumheizgeräten

Parameter	Wert / Angabe
Modell	TFC 220 E
Wärmeleistung	
Nennwärmeleistung P_{nom}	2,2 kW
Mindestwärmeleistung (Richtwert) P_{min}	1,1 kW
Maximale kontinuierliche Wärmeleistung $P_{\text{max,c}}$	2,2 kW
Hilfsstromverbrauch	
bei Nennwärmeleistung $e_{\text{l,max}}$	n/a kW
bei Mindestwärmeleistung $e_{\text{l,min}}$	n/a kW
im Bereitschaftszustand $e_{\text{l,sb}}$	0,0011 kW
Art der Regelung der Wärmezufuhr	
manuelle Regelung der Wärmezufuhr mit integriertem Thermostat	NEIN
manuelle Regelung der Wärmezufuhr mit Rückmeldung der Raum- und/oder Außentemperatur	NEIN
elektronische Regelung der Wärmezufuhr mit Rückmeldung der Raum- und/oder Außentemperatur	NEIN
Wärmeabgabe mit Gebläseunterstützung	NEIN
Art der Wärmeleistung/Raumtemperaturkontrolle	
einstufige Wärmeleistung, keine Raumtemperaturkontrolle	NEIN
zwei oder mehr manuell einstellbare Stufen, keine Raumtemperaturkontrolle	NEIN
Raumtemperaturkontrolle mit mechanischem Thermostat	NEIN
mit elektronischer Raumtemperaturkontrolle	NEIN
elektronische Raumtemperaturkontrolle und Tageszeitregelung	JA
elektronische Raumtemperaturkontrolle und Wochentagsregelung	NEIN
Sonstige Regelungsoptionen	
Raumtemperaturkontrolle mit Präsenzerkennung	NEIN
Raumtemperaturkontrolle mit Erkennung offener Fenster	NEIN
mit Fernbedienungsoption	NEIN
mit adaptiver Regelung des Heizbeginns	NEIN
mit Betriebszeitbegrenzung	JA
mit Schwarzkugelsensor	NEIN
Kontaktangaben	Trotec GmbH Grebener Straße 7 D-52525 Heinsberg

NA = Nicht zutreffend

Entsorgung



Das Symbol des durchgestrichenen Mülleimers auf einem Elektro- oder Elektronik-Altgerät besagt, dass dieses am Ende seiner Lebensdauer nicht im Hausmüll entsorgt werden darf. Zur kostenfreien Rückgabe stehen in Ihrer Nähe Sammelstellen für Elektro- und Elektronik-Altgeräte zur Verfügung. Die Adressen erhalten Sie von Ihrer Stadt- bzw. Kommunalverwaltung. Für viele EU-Länder können Sie sich auch auf der Webseite <https://hub.trotec.com/?id=45090> über weitere Rückgabemöglichkeiten informieren. Ansonsten wenden Sie sich bitte an einen offiziellen, für Ihr Land zugelassenen Altgeräteverwerter.

Durch die getrennte Sammlung von Elektro- und Elektronik-Altgeräten soll die Wiederverwendung, die stoffliche Verwertung bzw. andere Formen der Verwertung von Altgeräten ermöglicht sowie negative Folgen bei der Entsorgung der in den Geräten möglicherweise enthaltenen gefährlichen Stoffe auf die Umwelt und die menschliche Gesundheit vermieden werden.



Batterien und Akkus gehören nicht in den Hausmüll, sondern müssen in der Europäischen Union – gemäß Richtlinie 2006/66/EG DES EUROPÄISCHEN PARLAMENTS UND DES RATES vom 06. September 2006 über Batterien und Akkumulatoren – einer fachgerechten Entsorgung zugeführt werden. Bitte entsorgen Sie Batterien und Akkus entsprechend den geltenden gesetzlichen Bestimmungen.

Trotec GmbH

Grebener Str. 7
D-52525 Heinsberg

☎ +49 2452 962-400

☎ +49 2452 962-200

✉ info@trotec.com

www.trotec.com